



小松鼠燃气采暖热水炉

使用说明书

C18系列



广州迪森家居环境技术有限公司

GUANGZHOU DEVOTION HOME ENVIRONMENT TECHNOLOGY CO.,LTD

目录 DIRECTORY

使用说明

产品型号/执行标准/型号说明-----	01
机型技术参数-----	02

产品操作

显示界面-----	03
显示屏图标说明-----	03
按键说明-----	04
使用方法-----	05
专家界面-----	07
燃气采暖热水炉配网操作指引-----	11
网盒安装-----	12

安装说明

机器安装-----	13
烟囱安装-----	14
接线示意图-----	14

维修保养

异常现象及处理方法-----	15
----------------	----

使用说明

产品型号对照表

本说明书仅适用于以下型号的燃气采暖热水炉：

产品型号	L1PB20-C18D	L1PB26-C18D
------	-------------	-------------

产品执行标准

本产品执行标准为 GB 25034-2020、GB 20665-2015；

本产品判废年限按 GB 17905-2008执行：8年。

型号说明

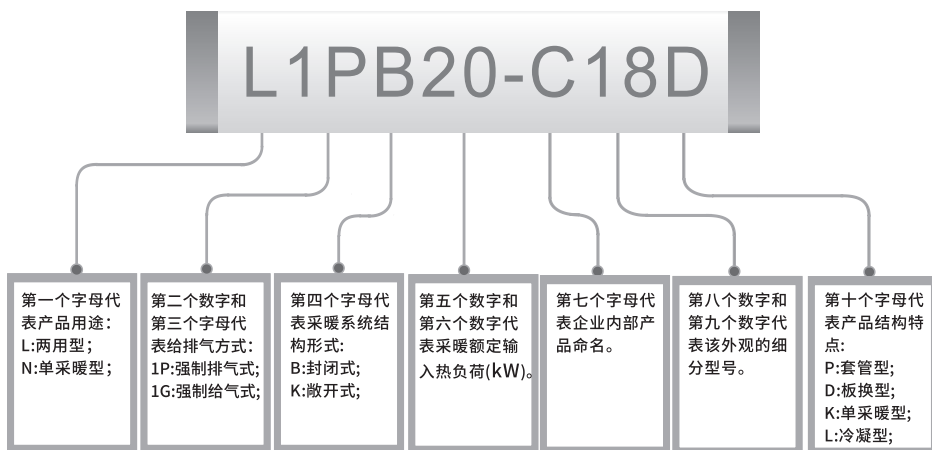

机型技术参数

品类	常规炉系列		单位
产品型号	L1PB20-C18D	L1PB26-C18D	
供暖参考面积	60~150	60~200	m ²
电击防护等级	I 类		
外壳防护等级	IPX4		
膨胀水箱容量	6		L
膨胀水箱初始压力	0.1		MPa
毛重/净重	32/29	32/29	kg
电气数据			
额定热负荷状态电功率	135	135	W
最小热负荷状态电功率	135	135	W
待机状态下电功率	3.5		W
电源性质	220V~/50Hz		
采暖特性			
采暖系统最高工作压力	0.3		MPa
采暖系统最高工作温度	90		°C
采暖系统温度调节范围	散热器：35~85(地暖：30~60)		°C
采暖额定最大热负荷	20.0	26.4	kW
采暖额定最大热输出	17.8	23.5	kW
采暖最小热负荷	9.8	11.2	kW
采暖最小热输出	8.5	9.5	kW
点火热负荷	12	15	kW
热效率	> 89		%
生活热水特性			
生活热水额定热负荷	20.0	26.4	kW
卫浴最低热输入	4.3	5.0	kW
卫浴最低热输出	3.8	4.5	kW
最大工作压力	0.5	0.5	MPa
最小工作压力	0.03	0.03	MPa
△t=25K时的产热水能力	10.3	13.6	kg/min
卫浴水温选择范围	35~60	35~60	°C
最小卫生热水流量	2.5	2.5	kg/min
水温稳定流量	> 6	> 6	kg/min
限制流量	10	10	kg/min
安装与外观			
外形尺寸[高X宽X厚]	704×403×245		mm
燃气接口	G3/4"		
采暖出水/回水	G3/4"		
生活热水进水/出水	G1/2"		
燃气数据			
燃气种类	天然气(12T)		
燃气额定压力	2000		Pa
采暖参考耗气量(天然气12T)	1.04~2.12	1.19~2.79	m ³ /h
额定热负荷阀后压	1100	1200	Pa
最小热负荷阀后压	220	180	Pa

产品操作

显示界面





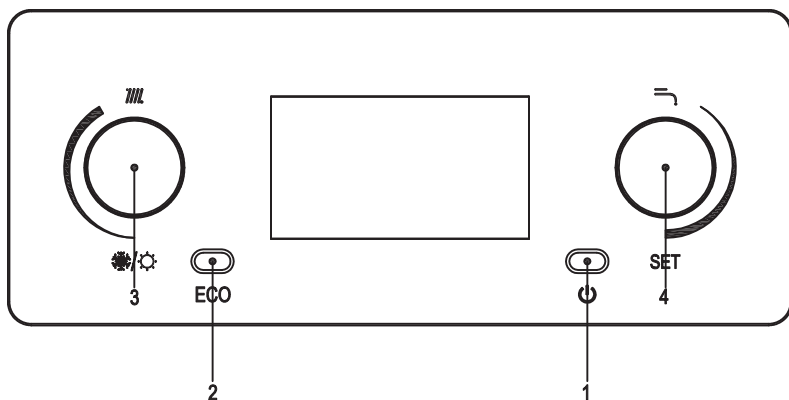

显示屏图标说明

88	温度及代码显示	显示燃气采暖热水炉即时温度、设定温度、故障代码
❄️	冬季档	有采暖和卫生热水功能
☀️	夏季档	只有卫生热水功能
🔥	供暖状态	采暖方式为散热器模式
🔥	供暖状态	采暖方式为地暖模式
🚰	卫生水状态	正在供卫生热水
eco	经济采暖模式	提示当前采暖运行在eco经济采暖模式下
**	防冻状态	防冻功能启动
📶	WIFI	WIFI连接状态提示
SET	设定状态	正在调节设置燃气采暖热水炉
🕒	定时状态	燃气采暖热水炉正处于定时状态下
8.8h	时间	定时时间指示/水压数值显示
🔥	燃烧状态	燃气采暖热水炉正在燃烧
	火焰大小	显示燃烧火焰的级别

按键说明



	1.开关机键	<ul style="list-style-type: none"> ①.轻按开关键可实现开机或关机功能； ②.按开关键同时实现复位功能；
ECO	2.经济模式键	<ul style="list-style-type: none"> ①.轻按按键可在标准模式与经济模式之间切换； ②.长按按键进入经济模式参数设置界面；
 	3.采暖温度 调节旋钮 带按键功能	<ul style="list-style-type: none"> ①.旋转旋钮可调节采暖温度，在其他参数设置状态可调节该项参数数值； ②.轻按采暖旋钮按键可切换冬夏季模式；
 SET	4.卫浴温度 调节旋钮 带按键功能	<ul style="list-style-type: none"> ①.旋转旋钮可调节卫浴温度，在其他参数设置状态可调节该项参数数值； ②.长按卫浴旋钮按键可进入专家界面；

使用方法

1、待机/开机

供气、通电，屏幕显示“OF”，此时为待机状态；按“”键开机，如右图所示；使用前确保采暖系统水压1bar~1.5bar之间。

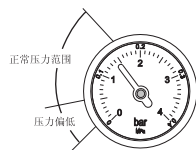

2、冬/夏季模式

轻按采暖旋钮功能键“”，可以实现冬夏季模式切换，

冬季模式“”下，打开水龙头壁挂炉可进入生活热水模式，关闭水龙头进入采暖模式，如图所示

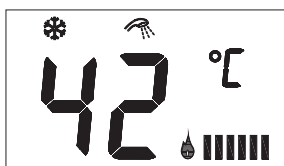

生活热水模式



供暖模式(采暖方式为地暖)



供暖模式(采暖方式为散热片)

夏季模式“”下，壁挂炉只有生活热水功能，如图所示

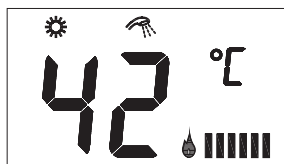

3、温度设置

1) 旋转采暖温度调节旋钮进入采暖温度设置，显示图标

如右图，并且采暖温度闪烁，设置温度：35-85，默认值85。



2) 旋转卫浴温度调节旋钮进入卫浴温度设置，显示图标

如右图，并且卫浴温度闪烁，设置温度：35-60，默认值42。



4、定时设置

轻按SET键，进入定时时间设置，显示图标如右图，并且

时间闪烁，旋转采暖或卫浴温度调节旋钮调节时间；设置

范围：0.5-9.5h，默认值6.0h。



再按 SET 键，进入定时开启或关闭选择，显示图标如右

图，旋转采暖或卫浴温度调节旋钮选择开启或关闭，同时

显示ON或OF，并闪烁：定时时间显示上一步设置的

时间。开启定时后，就开始运行定时。

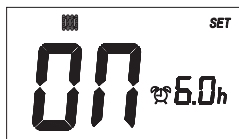

再按 SET 键，进入采暖启动温差设置界面，显示图标

如右图，并且设置值闪烁，旋转采暖或卫浴温度调节

旋钮调节；设置范围：5-25，默认值15。



再按 SET 键，循环（在以上各设置界面10秒不操作后也将保存数据后推出设置界面）。

5、eco设置

长按 ECO 键，首先进入经济模式的延时时间设置，显示图标如右图，并且设置值闪烁，可旋转采暖或卫浴温度调节旋钮调节；设置范围：0-30，默认值10。（注：0-30的参数表示，达到采暖设置温度后延迟0-30分钟燃气采暖热水炉自动停机）

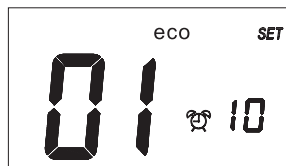

设置界面10秒不操作后将保存数据后退出设置界面或按开关机键退出。

专家界面(非专业人员请勿操作该界面)

开机状态下：长按 SET 键3秒则进入密码设置界面，初始界面为90。

显示图标如右图，并且数值闪烁，可旋转采暖或卫浴温度调节旋钮调节数值，设置范围0-99，当调节数值正确时，轻按SET键可进入专家界面。如密码设置错误，则退回。



密码设置正确并且进入专家界面后：

首先进入机器功率选型设置，显示图标如右图，并且数值闪烁，可旋转采暖或卫浴温度调节旋钮进行调节，设置范围20/25/30/35/40，初始数值为20。

卫浴输入20kW：选20；

卫浴输入26kW：选25；

卫浴输入32kW：选30；

卫浴输入36kW：选35；

卫浴输入40kW：选40。



再按 SET 键，进入套管/板换设置界面（出厂测试时必须根据实际选择此项），可旋转采暖或卫浴温度调节旋钮选择套管或板换。默认板换（tg即套管，bH即板换）。



再按 SET 键，进入采暖上限温度设置界面（即地暖/散热片选择界面，安装人员必须在初装调试时按用户实际使用选择此项），设置范围60/85，可旋转采暖或卫浴温度调节旋钮调节。默认85（60即地暖，85即散热片）。

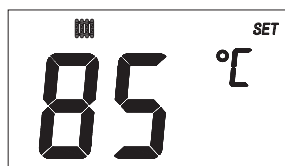

再按 SET 键，进入卫浴最大功率设置，显示图标如右图，并且数值闪烁，可旋转采暖或卫浴温度调节旋钮调节。设置范围10-99。默认91。



再按 SET 键，进入采暖最大功率设置，显示图标如右图，并且数值闪烁，可旋转采暖或卫浴温度调节旋钮调节。设置范围30-99。默认91。

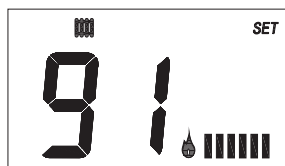

再按 SET 键，进入点火功率设置，显示图标如右图，并且数值闪烁，可旋转采暖或卫浴温度调节旋钮调节。设置范围00-49。默认40。

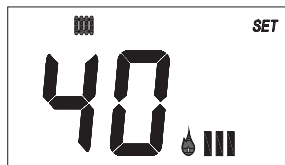

再按 SET 键，进入卫浴最小功率设置，显示图标如右图，并且数值闪烁，可旋转采暖或卫浴温度调节旋钮调节，设置范围00-49。默认20。

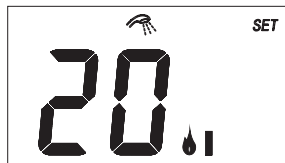

再按 SET 键，进入采暖最小功率设置，显示图标如右图，并且数值闪烁，可旋转采暖或卫浴温度调节旋钮调节，设置范围00-49。默认20。

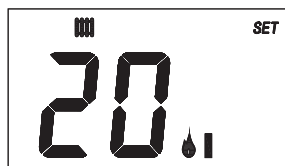

再按 SET 键，进入预留界面(暂无功能)。



再按 SET 键，进入软件版本查询界面，如右图所示，第1版本正式使用的程序版本号为“01”；修改后第2版本正式使用的程序版本则变更为“02”，依次类推。



(此时旋转采暖或卫浴温度调节旋钮无作用)。

再轻按 SET 键，进入卫浴进水探头选择界面，
当前机器有进水探头时选择“C1”，当前机器
没有配置进水探头时选择“C0”。



再轻按 SET 键，进入压力检测器件选择界面，
当前机器配置压力开关时选择“YL”，当前机
器配置压力传感器时选择“YC”。



再轻按 SET 键，进入最大功率风机转速上限值设
置，可旋转采暖或卫浴温度调节旋钮调节。
(冷凝炉机型功能)。



再轻按 SET 键，进入最小功率风机转速上限值设
置，可旋转采暖或转卫浴温度调节旋钮调节。
(冷凝炉机型功能)



再轻按 SET 键，在专家界面内循环。轻按开关键可保存参数并退出专家界面。

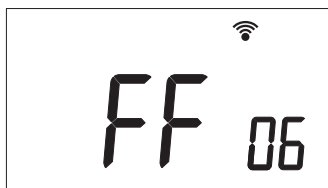

燃气采暖热水炉配网操作指引

在关机状态下，长按“”键5秒，可进入采暖炉配网状态。界面显示如下图



进入配网状态后，可登陆微信进入"迪森智慧家庭"小程序，按手机端提示进行网络配置。
配网完成，WIFI图标常亮，此时轻按开关机键退出配网界面。



-  WIFI图标闪烁，表示当前处于配网状态；
-  WIFI图标常亮，表示当前已联网。

06 该数字表示当前WIFI信号强度。

网盒安装

配网盒安装（建议专业人员进行操作）备注：有此功能的机型按以下来操作

- (1) 将配网盒取出，并与壁挂炉底部的通讯线连接（如下图）；
- (2) 可将配网盒贴在壁挂炉侧边，也可根据需求将配网盒贴在壁挂炉底部。

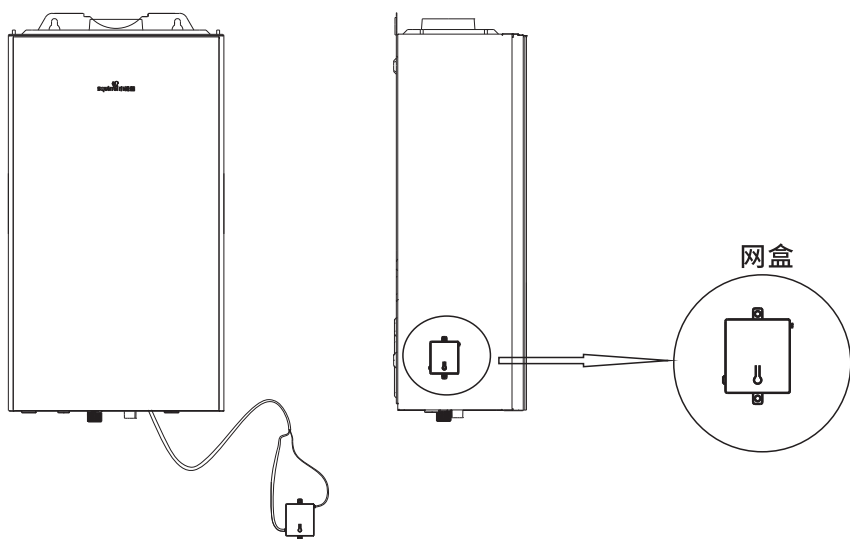

安装说明

机器安装

L1PB20-C18D

L1PB26-C18D

备注	输入功率	铝烟囱	不锈钢烟囱
A	20/26kW	83.5mm	96.5mm

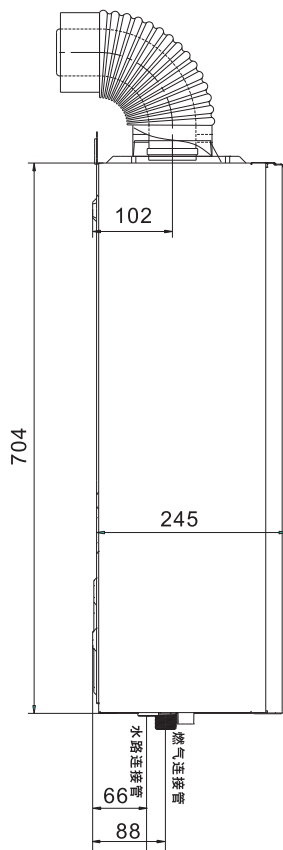
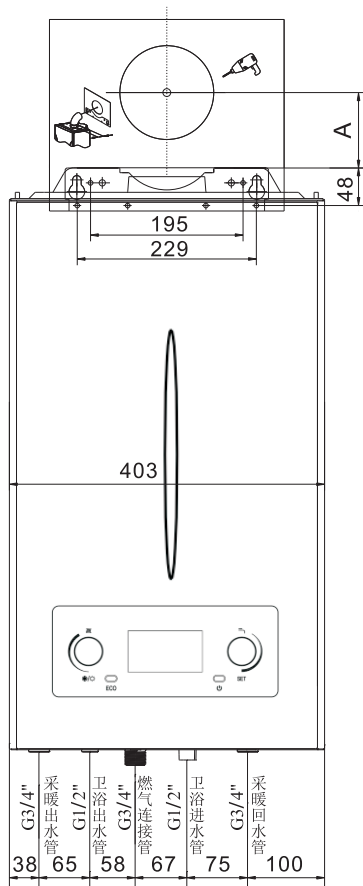

注:该图作为参考,如有变动,恕不另行通知

烟囱安装

我司不配置加长烟管,客户应根据实际安装位置,可另行定制加长烟管,并在安装前完成下述工作。

(1)确定烟管折算后的长度(含第一个弯头,各机型所用烟管折算后的长度请参照下表)

输出功率(kW)	L _r (m)
20/26	≤2.85

烟管折算后长度计算公式: $L_r = L_s + 0.85 \times M + 0.5 \times N$
公式中符号的含义:

L_r--烟管折算后长度(m);

L_s--直烟管总长度(m);

M--90°弯头的总数(个);

N--45°弯头的总数(个);

(2)空气限流环是否安装:(请参照下表)

标准烟囱+加弯头	安装
加长烟囱+加弯头	不安装

备注:如需要安装限流环,请参照右图所示的位置进行安装。

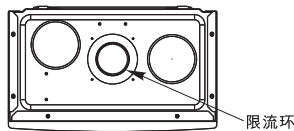

燃气采暖热水炉顶部示意图仅供参考

(3)空气限流环内径规格:

20千瓦机型内径为: φ45.5mm;

26千瓦机型内径为: φ48.5mm。

接线示意图

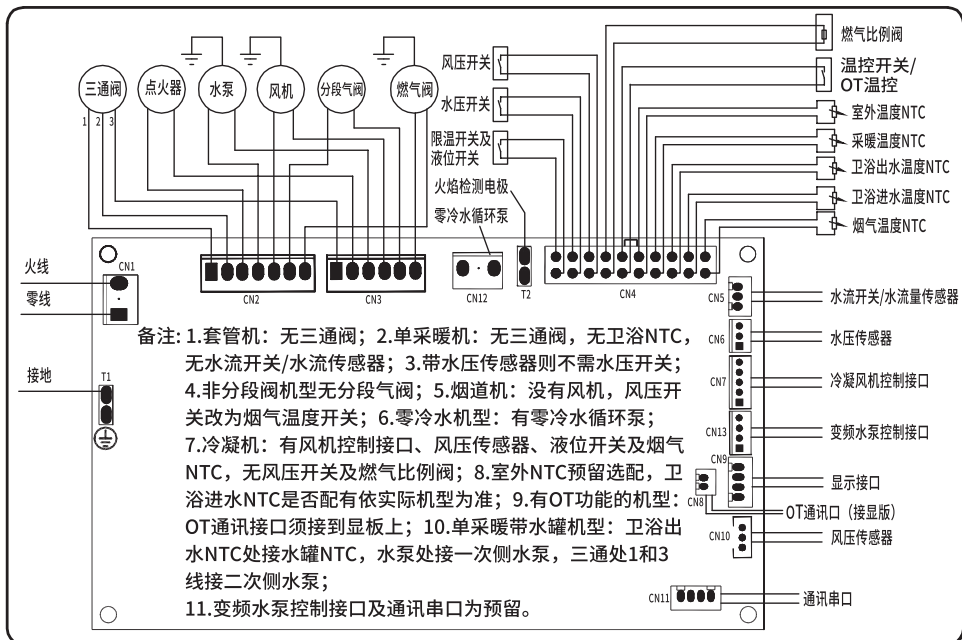

异常现象及处理方法

当显示屏显示如下图代码或锁定图标  时，燃气采暖热水炉停止运行，需按要求进行操作或请求技术支持。



温馨提示：

若连续洗浴超过60分钟，燃气采暖热水炉将自动熄火，为正常现象，只需再次开启水龙头即可。

代码	代码说明	处理方法
E1	点火故障 检测失败	1. 检查家里燃气供应是否正常
		2. 检查器具前燃气阀门和燃气表处的阀门是否打开，应确保燃气阀门已经打开
		3. 确保按本说明书正确安装烟管
		4. 检查采暖炉供电电压是否正常
		5. 检查点火电极是否正常放电
		6. 检查燃气比例阀是否正常
E2	系统过热 保护或液位 开关故障	1. 开机报E2 (1) 对采暖炉复位操作 (2) 如复位不能消除故障，检查极限温度开关接线是否插好或者是否有断裂 (3) 检查极限温度开关是否损坏 (4) 冷凝炉机型需要检查水封的水位开关是否闭合良好
		2. 开机运行一段时间后超温报E2 (1) 检查家中供暖系统的所有阀门是否打开 (2) 检查水泵是否工作 (3) 检查供暖系统是否有堵塞或者结冰
		1. 开机后，风机未运行，报E3 (1) 检测风压开关是否正常 (2) 检查风机运行是否正常
		2. 开机后风机先运行，然后报E3 (1) 先检查排烟系统是否有堵塞 (2) 检查风机的取压管是否堵塞或存在冷凝水 (3) 检查风机叶轮是否积尘 (4) 检查供电电压是否过低
		1. 检测风压开关是否正常
		2. 检查风机运行是否正常
		3. 检查风机的取压管是否堵塞或存在冷凝水
4. 检查风机叶轮是否积尘		
E3	给排气管 堵塞(非冷 凝炉)	1. 检测风压开关是否正常
		2. 检查风机运行是否正常
		3. 检查风机的取压管是否堵塞或存在冷凝水
		4. 检查风机叶轮是否积尘

代码	代码说明	处理方法
E3	风机转速故障(冷凝炉)	1. 检查风机信号线是否连接正常
		2. 检查风机运行是否正常
		3. 检查风机转速最低限定值是否设置过高
E4	采暖系统缺水提示	1. 检查系统水压是否正常, 采暖系统水压建议值1.0~1.5bar
		2. 检查采暖系统是否泄漏
		3. 如果系统内水压正常时, 则检查水压开关或者压力传感器是否正常
		4. 检查拨码开关或专家界面参数选择是否正确
		5. 水压传感器机型检查水泵是否运转
E5	残火故障	1. 检查燃烧室内是否有残火, 如有残火, 检查燃气阀是否正常
		2. 如果燃烧室内无残火, 拆下点火电极, 检查点火电极附近是否有受潮。点火针是否接触到火排
		3. 如果燃烧室内无残火, 尝试复位
E6	卫浴出水温度传感器故障	1. 检查卫浴出水传感器线束是否损坏
		2. 清洁卫浴出水传感器表面
		3. 测量卫浴出水传感器的电阻是否正常
E7	采暖温度传感器	1. 检查采暖温度传感器线束是否损坏
		2. 清洁采暖温度传感器表面
		3. 测量采暖温度传感器的电阻是否正常
E8	烟气温度传感器	1. 检查接线是否良好, 烟气温度传感器插座是否进水
		2. 检查烟气温度传感器是否损坏
		3. 检查采暖回水温度传感器是否正常
		4. 检查冷凝炉主换热器内部盘管间隙是否堵塞
		5. 检查排气管的密封圈是否损坏
E9	防冻提示	1. 检查系统管路是否结冰
		2. 如果系统管路没有结冰, 则对采暖炉进行复位操作
		3. 检查采暖温度传感器是否正常
F2	风机低速档超限故障	1. 检查烟管是否堵塞
		2. 如果没有堵塞则进入专家界面, 将变速风机低速档F2上限值调高
		3. 检查专家界面最后一项风压传感器设置值是否过高。降低风压传感器设置值。
F3	风机转速故障	1. 开机检查风机是否正常运行, 如运转不正常, 测量风机供电电压是否正常
		2. 如果风机正常运转, 检查风机上的霍尔传感器是否正常
F4	风机高速档超限故障	1. 检查烟管是否堵塞
		2. 如果没有则进入专家界面, 将变速风机高速档F4上限值调高
F6	卫浴进水温度传感器故障	1. 确认燃气采暖热水炉是否有配卫浴进水温度传感器 (1) 如果燃气采暖热水炉无配置卫浴进水传感器, 则进入专家界面卫浴进水探头选择页面选择C0
		2. 如果燃气采暖热水炉有配置卫浴进水温度传感器 (1) 检查卫浴进水温度传感器线束是否损坏
		(2) 清洁卫浴进水温度传感器表面
		(3) 测量卫浴进水温度传感器的电阻是否正常

代码	代码说明	处理方法
EC/Eb	主板与显板通讯故障	1. EC/Eb为主板和显板之间的通讯故障，首先对机器做断电重启操作，看看故障能否被排除
		2. 如故障不能排除,则检查主板与显板的通信线是否损坏
pp	保养提示	1. 燃气采暖热水炉需要进行保养
		2. 可对燃气采暖热水炉复位操作临时解除代码提示
 闪烁	零冷水故障	1. 检查零冷水水路是否堵塞
		2. 检查零冷水水泵是否正常
		3. 检查H阀的方向是否安装正确
无代码	打开生活热水后无任何动作	1. 检查拨码开关是否正确选择，避免选错水流开关/水流传感器类型
		2. 确认达到器具点火所需最小流量
		3. 检查水流量传感器是否正常
		4. 检查卫浴进水过滤器是否堵塞
		5. 检查卫浴热水和进水管路安装是否正确
		6. 检查卫浴进水温度是否过高
无代码	水温不稳定	1. 检查生活热水水流量是否过小
		2. 检查燃气供气是否正常
无代码	采暖温度不启动	1. 首先对采暖炉做复位操作，避免前期有过超温熄火等造成的后延时功能
		2. 排除上面的原因后，检查设置目标采暖温度与设置的启动温差值与实际温度对比，温差是否达到启动条件
		3. 如接有室内温控器，检查温控器是否到启动温度
		4. 如达到启动温度请检查连接线上室内温控器接口处是否断开
无代码	小程序异常	1. 搜索不到壁挂炉蓝牙设备：检查手机蓝牙是否开启，检查网盒端子与壁挂炉预留的通讯线是否正确连接。（出厂标配网盒的炉子，需要将四芯线和两芯线都连接），是否按说明书要求进入配网界面
		2. 网盒无法连接网络：查看连接路由器热点是否为2.4G（不支持5G），检查路由器与网盒距离是否过远。调试人员也可通过手机热点对网盒进行配网来确认是网盒还是路由器网络问题

★ 当出现以上代码后，应首先确定水、电、气是否正常，复位2-3次后看看问题是否存在，再进一步做出判断。

★ 若按上述方法仍不能解决或遇到其他问题，必须请有经授权的专业人员进行检查或联系小松鼠全国统一24小时服务热线 400-6685 315 咨询。

用户不得自行拆卸、修理，以免发生意外。

★ 请保存好说明书，以备日后查阅。

专业的壁挂炉国际制造商



*质保期说明请参阅随机附送的产品说明书，致电400客服热线或扫码关注咨询。

广州迪森家居环境技术有限公司

总部地址：广州经济技术开发区东区沧联二路5号

邮编：510760

中文网址：<http://www.squirrelboiler.com>

电话：020 8226 8688

权威认证 国际品质



2024年09月版 (Code:FB02000247)

本资料上所有内容均经过认真核对，如有任何印刷错漏或内容上的误解，可向本公司咨询。产品若有技术改进，会编进新版书中，恕不另行通知。产品外观、颜色如有改动，以实物为准。